



**Made Simple, Done Right.**

Uživatelská příručka pro robotický  
vysavač AERIUM Dewis SQ572



**Pro zajištění bezpečného používání si pečlivě přečtete uživatelskou příručku.**

Tato uživatelská příručka obsahuje důležité bezpečnostní informace a tipy, přečtete si jej prosím pozorně. Robotický vysavač na okna nepoužívejte dříve, než si jej přečtete. Uživatelskou příručku řádně uschovejte.

## TECHNICKÁ SPECIFIKACE

Značka	AERIUM
Model	Dewis SQ572
Čistá hmotnost spotřebiče	1350 g
Rozměry spotřebiče	230 x 203 x 73 mm
Automatický rozprašování vody	Ano
Vestavěná nádržka na vodu	Ano
Napájení	100-240V, 50/60 Hz
Příkon	72 W
Doba provozu na záložní baterii	až 20 minut
Kapacita vestavěné záložní baterie	600 mAh
Rychlost čištění	2-3 minuty na metr čtverečný v závislosti na míře znečištění skla

## OBEČNÁ UPOZORNĚNÍ

- Tento spotřebič mohou používat osoby se sníženými fyzickými, smyslovými nebo mentálními schopnostmi nebo nedostatkem zkušeností a znalostí, pokud jsou pod dohledem nebo pokud obdržely instrukce týkající se bezpečného používání spotřebiče a chápou rizika, která jsou s jeho používáním spojená. Děti nesmí spotřebič používat jako hračku. Nepoužívejte spotřebič, pokud vám upadl na zem, jsou na něm viditelné známky poškození nebo netěsní. Uchovávejte spotřebič při nabíjení mimo dosah dětí.
- Nepoužívejte a nenabíjejte spotřebič při příliš vysokých nebo nízkých teplotách (nižších než 0 °C/32 °F nebo vyšších než 40 °C/104 °F, při vlhkosti nad 85 %), protože by to mohlo ovlivnit životnost baterie.
- Zařízení lze použít k mytí vnější strany oken tehdy, pokud je správně upevněno do bezpečné pozice pomocí bezpečnostního lana a není silný vítr, neprší a nesněží.
- Před použitím použijte karabinu k zajištění bezpečnostního lana k pevnému vnitřnímu zábradlí a ujistěte se, že je k němu spotřebič bezpečně připevněn a lano není nějak poškozené.
- Před použitím spotřebiče se ujistěte, že jsou čistící podložky správně nasazené a současně opatřené čistícími tkaninami. Tím zajistíte těsné přilnutí a zabráníte úniku vzduchu.
- Při nasazování přístroje na sklo a jeho zapínání se ujistěte, že je přístroj ke sklu dostatečně přisátý. Pouze po důkladném přisátí přístroje pusťte.
- Při používání spotřebiče jej nenechávejte bez dozoru. Abyste předešli zranění nebo škodám na majetku způsobeným náhodným pádem zařízení, ujistěte se, že pod pracovním prostorem spotřebiče nejsou žádní lidé, zvířata ani cenné křehké předměty.

- Nepoužívejte spotřebič v bouřkách a větru ani v oblastech, kde nadmořská výška přesahuje 2000 metrů (6562 stop).
- Při čištění se ujistěte, že je spotřebič zapojený do elektřiny. Spotřebič má bezpečnostní baterii, která se během provozu dobíjí. Bezpečnostní baterie spotřebič napájí, pokud se spotřebič odpojí ze sítě nebo dojde k výpadku elektřiny. Před použitím spotřebiče plně nabijte bezpečnostní baterii, plně nabití je signalizováno rozsvícením zelené kontrolky na spotřebiči.
- Pokud je spotřebič zapojený do elektřiny, nenechávejte jej bez dozoru.
- POUZE pro domácí použití (včetně exteriérových oken). Spotřebič není určen pro používání v komerčním nebo průmyslovém prostředí.
- Nepoužívejte na rozbité nebo nerovné sklo, jako je sklo se samolepkami, reklamními plakáty nebo zvýšenými vzory, aby se zabránilo rozbití skla nebo pádu spotřebiče. Nepoužívejte na povrchy se spárami, jako je kus skla se spárami nebo otvory nebo dva kusy sousedního bezrámového skla se spárou mezi nimi, abyste zabránili pádu spotřebiče v důsledku špatného připevnění.
- Používejte pouze doplňky doporučené nebo dodávané výrobcem. Používejte pouze adaptér dodávaný výrobcem.
- Zkontrolujte, že napětí vaší sítě odpovídá napětí uvedenému na adaptéru.
- Nepoužívejte spotřebič na mastná okna.
- Při použití ve vlhkém prostředí bude ovlivněn čistící výkon.
- Skladujte spotřebič mimo dosah horkých a hořlavých materiálů.
- Za deštivého počasí nepoužívejte spotřebič na venkovní straně oken, abyste předešli riziku poškození nebo pádu spotřebiče.
- Nepoužívejte spotřebič, pokud nedrží pevně na okně nebo má viditelné známky poškození.
- Abyste se vyhnuli riziku zásahu elektrickým proudem, neponořujte spotřebič do vody nebo jiných kapalin. Neodkládejte jej na místa, odkud by mohl spadnout nebo být stažen do vany nebo umyvadla.
- Nedotýkejte se zástrčky mokřýma rukama.
- Při nabíjení spotřebič neumísťujte na jiná elektrická zařízení a nabíjejte jej mimo dosah ohně a tekutin.
- Dejte pozor, abyste nepoškodili napájecí kabel. Netahejte ani nepřenášejte spotřebič za napájecí kabel, nepoužívejte napájecí kabel jako držadlo, dejte pozor, abyste jej neskřípli do okna a nepokládejte na kabel těžké předměty. Napájecí kabel nesmí přijít do styku s horkým povrchem.
- Nepoužívejte spotřebič, pokud je poškozený napájecí kabel nebo zásuvka. Nepoužívejte spotřebič, pokud nefunguje správně, upadl vám na zem, je poškozený nebo přišel do kontaktu s vodou. V takovém případě je musí opravit výrobce nebo autorizovaný servis – vyhněte se tak rizikům.
- Než začnete s čištěním nebo údržbou spotřebiče, odpojte zástrčku ze zásuvky a spotřebič vypněte. Nevytahujte adaptér ze zásuvky taháním za napájecí kabel.

- Bezpečnostní baterii musí opravit výrobce nebo autorizovaný servis, abyste předešli vzniku rizika.
- Spotřebič se musí používat v souladu s pokyny uvedenými v tomto návodu k použití. Společnost nenese zodpovědnost za jakékoli škody nebo zranění zapříčiněné nesprávným použitím.
- Robot obsahuje baterie, které smí vyměňovat pouze kvalifikovaná osoba.
- Zástrčka a adaptér musí být používány uvnitř.
- Před čištěním si všimněte, zda v oblasti pro připojení robota nejsou nějaké malé částice. Pokud nějaké jsou, odstraňte je nebo přepněte do oblasti bez částic, aby nedošlo k poškrábání skla.
- Vyčistěte mopovací tkaninu včas a ujistěte se, že všechny malé částice na ní byly zcela odstraněny, aby nedošlo k poškrábání skla.
- Při přepravě nebo uskladnění zařízení je nutné vyprázdnit nádržky na vodu, aby se předešlo možnému poškození.

## POPIS PRODUKTU

1. Zapinací tlačítko (on/off)
2. Indikační kontrolka:
  - Modré světlo = stroj v normálním stavu
  - Červené světlo = stroj v abnormálním stavu
  - Oranžové světlo = nabíjení probíhá
  - Zelené světlo = nabíjení dokončeno
3. Plnicí otvor nádržky na vodu
4. Napájecí rozhraní
5. Bezpečnostní lano
6. Čistící tkanina
7. Pojezdový pás
8. Bezokrajový senzor proti pádu

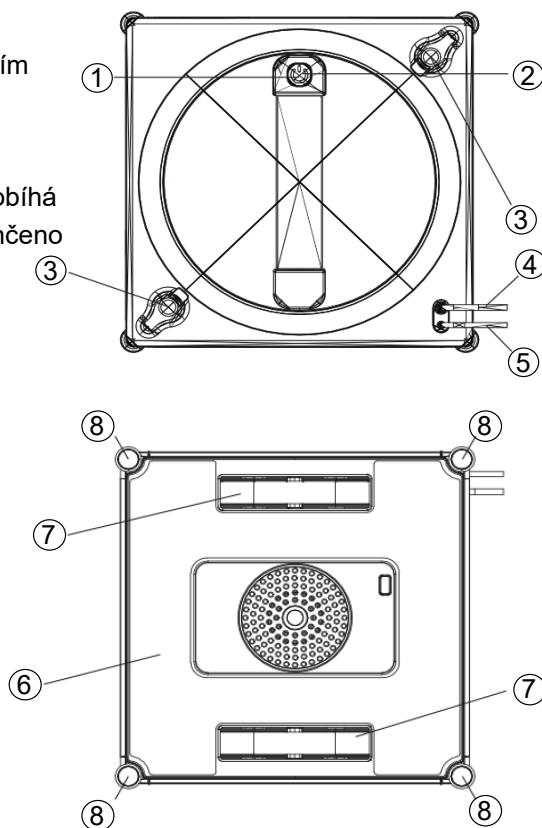

## OBSAH BALENÍ

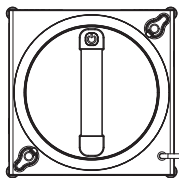

1 x Robotický  
vysavač na okna

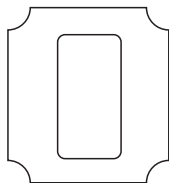

4 x Čistící tkanina

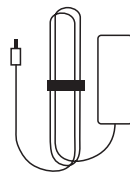

1 x Adaptér +  
napájecí kabel



1 x injekční  
lahvička na  
vodu

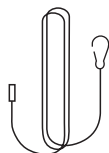

1 x bezpečnostní  
lano

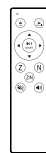

1 x dálkový  
ovladač

## POUŽITÍ SPOTŘEBIČE

### Příprava a připevnění čistící tkaniny

1. Navlhčete čistící tkaninu tak aby byla vlhká, ale ne promočená.
2. Otočte stroj a správně připevněte čistící hadřík ke spodní části stroje, zarovnejte okraje a ujistěte se, že se nedotýká senzorů proti pádu.

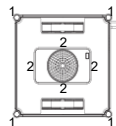
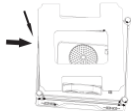
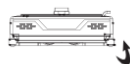

### Poznámka:

1. Čistící hadřík se nesmí dotýkat senzorů proti pádu.
2. Srovnejte čtyři rohy čistící tkaniny se čtyřmi rohy uvnitř stroje aby správně čistící tkanina doléhala.

### Kroky čištění

1. Instalujte navlhčenou čistící tkaninu na vysavač pro čištění v režimu Z/N, Z nebo N a proveďte jeden čistící cyklus. (Pokud sklo není důkladně vyčištěno, pokračujte druhým a třetím krokem. Pokud je sklo již čisté, vyčistěte přístroj, vyprázdněte vodu a uložte jej na vhodné místo).
2. Sundejte vysavač, vyměňte čistící tkaninu a nastříkejte čistící roztok čtyřikrát na každou stranu čistící tkaniny (poznámka: tkanina by měla být vlhká, ale ne promočená. Současně zapněte stroj, stiskněte a podržte šipku nahoru pro čištění pojezdových pásů a čištění senzorů proti pádu.)

3. Vyčištěný vysavač znovu připevněte ke sklu a proveďte čištění v režimu Z/N, Z nebo N. (Pokračujte čtvrtým krokem čištění, pokud není sklo důkladně vyčištěno. Pokud je již čisté, vyčistěte přístroj, vyprázdněte vodu a uložte jej na vhodné místo.)
4. Sundejte vysavač, vyměňte čisticí tkaninu a nastříkejte čisticí roztok čtyřikrát na každou stranu čisticí tkaniny (poznámka: tkanina by měla být vlhká, ale ne promočená. Současně zapněte stroj, stiskněte a podržte šipku nahoru pro čištění pojezdových pásů a čištění senzorů proti pádu).
5. Připevněte vyčištěný přístroj ke sklu pro režim Z/N a dokončete čištění. Po vyčištění přístroj sejměte, očistěte, vylijte přebytečnou vodu a přístroj řádně uložte.

### Jak naplnit nádržku na vodu

Otevřete silikonový kryt a naplňte nádržky o celkovém objemu 72 ml (každá 36 ml) čistou vodou za pomoci injekční lahvičky na vodu, která je součástí balení. Poté nádržku zavřete silikonovou krytkou. Použijte pouze čistou destilovanou vodu, nepoužívejte žádné čisticí prostředky. Mohlo by dojít k zanesení trysek a poškození robotického vysavače na okna. Nenaplňujte nádržku na vodu až po okraj, 80 % stačí k udržení stabilního tlaku vzduchu.

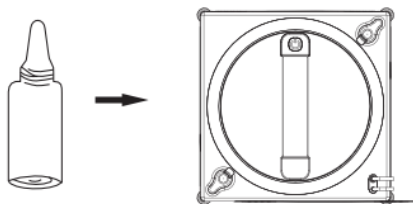

### Připojení napájecího kabelu

1. Zapojte konektor DC (A) do napájecího portu zařízení.
2. Připojte DC konektor (B) k adaptéru.
3. Připojte napájení.

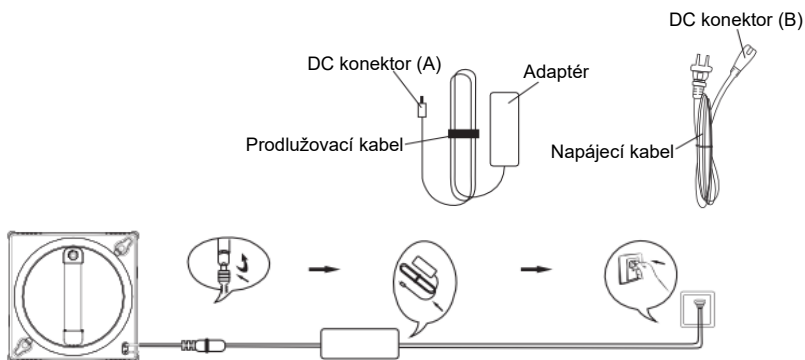

## Připojení a zajištění bezpečnostního lana

Pokud jsou prosklené dveře a okna plánované k čištění umístěné výše než v přízemí bez balkonu vždy v přízemí vyznačte výstražnou zónu, do které je přísně zakázáno vstupovat. Před použitím pečlivě zkontrolujte bezpečnostní lano, že není poškozené a že uzel není povolný nebo jinak poškozený. Lano vždy pevně přivažte k pevnému a stabilnímu předmětu – nikdy ho nepřipevňujte k volně stojícím nebo nestabilním věcem. Dodržováním těchto pokynů předejdete riziku úrazu nebo jinému nebezpečí.

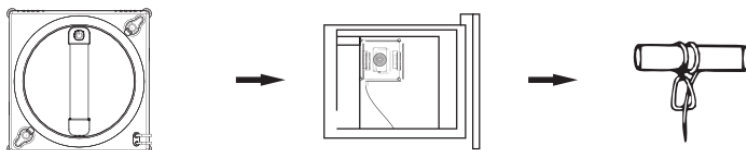

## Spuštění robota na čištění oken

- Umístěte robota na skleněnou plochu a stiskněte jednou zapínací tlačítko po dobu 2 sekund pro zapnutí/vypnutí vysavače.
- Stisknutím zapínacího tlačítka během čištění skla se čištění pozastaví.

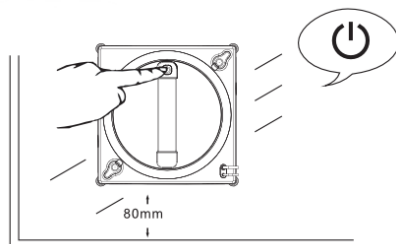

Poznámka: Před zahájením práce se ujistěte, že mezi okraji stroje a rámem okna nebo rohy okna je vzdálenost minimálně 80 mm.

## ČISTÍCÍ FUNKCE

### Automatický a manuální mod čištění

Pro automatické čištění oken vyberte na dálkovém ovladači jeden ze tří automatických režimů (Z/N, Z, N). Pomocí směrovacích tlačítek  můžete robotický vysavač ovládat manuálně.

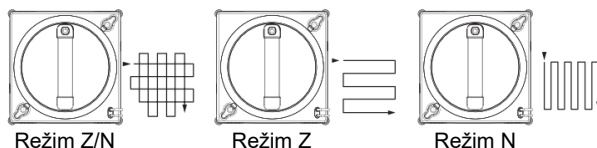

Režim Z/N  
Robot se pohybuje ze strany na stranu a poté nahoru a dolů, aby vyčistil sklo.

Režim Z  
Robot se pohybuje ze strany na stranu aby vyčistil sklo.

Režim N  
Robot se pohybuje nahoru a dolů aby vyčistil sklo.

## Režim čištění pevného bodu

1. Pomocí směrových tlačítek  na dálkovém ovladači přesuňte robot do požadované polohy pro intenzivní čištění.
2. Poté stiskněte a podržte tlačítko „**START**“ na dálkovém ovladači po dobu 2 sekund, aby se zařízení přepnulo do režimu čištění pevného bodu.

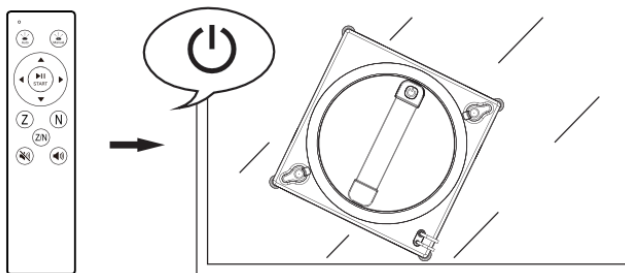

## Režimy rozprašování vody

Robotický vysavač na okna má dva režimy rozprašování vody: automatické a ruční. Na horní straně dálkového ovladače jsou dvě tlačítka se symboly stříkání označená „Auto“ a „Manual“. Režim rozprašování vody můžete vybrat stisknutím těchto tlačítek.

- **Automatický režim rozprašování vody:** Po spuštění stroje se automaticky nastaví automatický režim postřiku. Stisknutím tlačítka Auto na dálkovém ovladači se automatický režim postřiku vypne a kontrolka zůstane svítit modře. Dalším stisknutím tlačítka Auto se automatický režim postřiku znovu aktivuje a kontrolka začne blikat modře.
- **Ruční režim rozprašování vody:** Pokud je stroj v pohybu a je v automatickém režimu rozprašování, musíte stisknout tlačítko Automatického rozprašování vody na dálkovém ovladači, aby se automatická funkce postřiku vypnula. Kontrolka zůstane svítit modře. Poté stiskněte tlačítko Manual na dálkovém ovladači, aby se aktivovala funkce ručního postřiku. V tomto režimu robot postříká jednou při každém stisknutí tlačítka Manual.

## Dokončení čištění

1. Když robotický vysavač dokončil čištění a je v režimu pauzy, pevně uchopte rukojeť, stiskněte a podržte tlačítko po dobu 3 sekund, aby se stroj zastavil. Sundejte vysavač u skla.
2. Uvolněte bezpečnostní lano a upevňovací prvky.
3. Odpojte napájení.

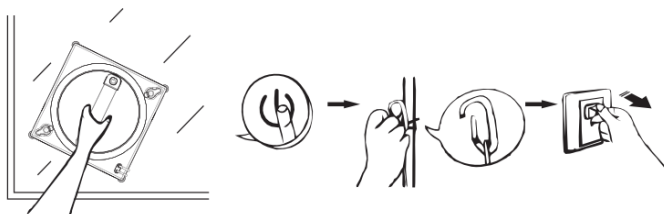

## Bezpečnostní systém nepřerušovaného napájení (UPS)

- Po odpojení napájení se přístroj pohání z vestavěné baterie, která dokáže udržet přístroj v chodu až po dobu 20 minut v závislosti na úrovni nabití baterie a jejím stavu.
- Po odpojení napájení zůstane robot stát na místě, nebude se pohybovat, bude vydávat výstražný zvuk. V této chvíli je potřeba co nejdříve stroj sundat ze skla aby nedošlo k vybití bezpečnostní baterie a zamezilo se tak případnému pádu robotického vysavače.
- Bezpečnostní lano lze použít k jemnému přitažení stroje zpět. Při přitahování bezpečnostního lana by mělo být co nejbližší ke sklu, aby nedošlo k pádu.

## ÚDRŽBA ROBOTICKÉHO VYSAVAČE NA OKNA

### Čištění a údržba čistící tkaniny

Pro údržbu čistící tkaniny nejprve sejměte čistící tkaninu z robota. Čistící tkaninu lze prát buď v ruce nebo v pračce při maximální teplotě 40 °C, ideálně v chladné až vlažné vodě s malým množstvím pracího prostředku. Při ručním praní jemně kartáčujte, vyvarujte se tření tkaniny rukama. Po vyprání dobře opláchněte, nechte volně uschnout a uložte k pozdějšímu použití. Nepoužívejte bělidla, aviváž, ani měkké esence, nesušte v sušičce, neležete a nečistěte chemicky. Údržbu provádějte po každém čištění, abyste zajistili optimální funkčnost a účinnost tkaniny.

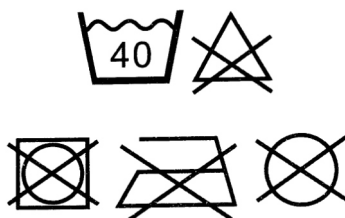

### Údržba ventilátoru a senzorů proti pádu

Překlopte robotický vysavač vrchní stranou dolů a jemně otřete prach a jiné nečistoty ze spodní části těla v oblasti ventilátoru a čtyř senzorů proti pádu (viz obrázek). Následně zkontrolujte, zda vyčnívající části senzorů správně přiléhají a plynule se vracejí do původní polohy.

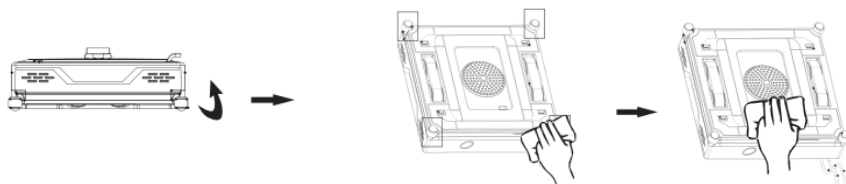

### Údržba pojzdových pásů

Překlopte robotický vysavač vrchní stranou dolů a jemně čistým suchým hadříkem otřete prach a jiné nečistoty z povrchu pojzdového pásu.

1. Připojte robotický vysavač k napájecímu adaptéru (zapněte přístroj: modrá kontrolka bliká, poté se rozsvítí červená kontrolka).
2. Otočte robotický vysavač, stiskněte a podržte tlačítko „▲“ na dálkovém ovladači směrem nahoru, tím se robot přepne do režimu čištění pojzdových pásů.

3. Pomocí vlhkého vatového tampónu setřete prach a skvrny z povrchu pásů.
4. Uvolněte tlačítko „▲“ na dálkovém ovladači a ukončete režim čištění pojezdových pásů.

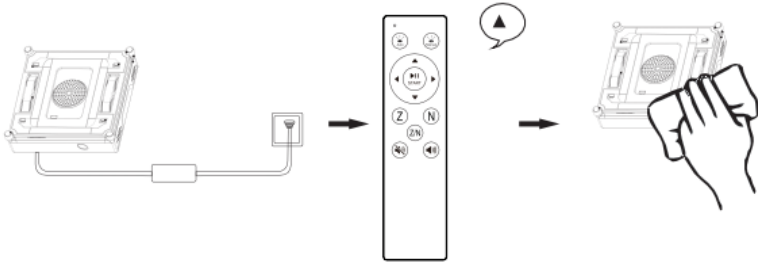

## POPIS DÁLKOVÉHO OVLÁDÁNÍ

Automatické zapnutí / vypnutí postřiku	Ruční spínač postřiku	
Automatický čistící režim zleva doprava	Ruční posun nahoru	
Automatický čistící režim shora dolů	Ruční posun dolů	
Automatické čištění vlevo a vpravo, následované automatickým čištěním nahoru a dolů	Ruční přesun doprava	
Spuštění/zastavení čištění	Ruční přesun vlevo	
Vypnutí hlasu při spuštění (Tento robot nedisponuje funkcí hlasového výstupu)	Zapnutí hlasu při spuštění (Tento robot nedisponuje funkcí hlasového výstupu)	

K dálkovému ovladači vždy používejte pouze baterie typu AAA. Nepoužívejte jiné typy baterií, aby nedošlo k poškození ovladače nebo vzniku nebezpečné situace. Dbejte na správnou polaritu při vkládání baterií.

## ŘEŠENÍ POTÍŽÍ

Problém	Příčina	Řešení
Robotický vysavač se na skle nepohybuje plynule.	Sklo je nadměrně mokré nebo lepkavé.	Za pomoci dálkového ovladače vysavačem ručně otřete problematické místo na skle dokud nebude v pořádku poté vyměňte na robotickém vysavači čistící tkaninu za novou a znovu spusťte čištění.
	Pojezdové pásy jsou znečištěné.	Přerušte provoz vysavače a sundejte jej ze skla. Poté osušte a omyjte pojezdové pásy a znovu zapněte a spusťte.

Během provozu robotický vysavač oken sjíždí po skle dolů.	Mopovací tkanina je příliš vlhká.	Vyměňte mopovací tkaninu za čistou a suchou.
	Sklo je příliš mastné (např. od oleje v kuchyni atd.)	Nejprve přerušte provoz vysavače a ručně jej sundejte ze skla. Poté jej vypněte, vyměňte mopovací tkaninu a znovu vysavač zapněte a spusťte. Před samotným čištěním je potřeba sklo nejprve ručně otřít od mastnoty.
	Pojezdové pásy jsou příliš mokré nebo znečištěné.	Přerušte provoz vysavače a sundejte jej ze skla. Poté osušte a omyjte pojezdové pásy a znovu zapněte a spusťte.
Během provozu robotický vysavač oken přestane při dosažení rámu čistit.	Robotický vysavač na okna špatně vyhodnotilo polohu rámu okna.	Za pomoci dálkového ovládání přesuňte manuálně robotický vysavač do volného prosotru a opětovně spusťte čistící program.
Indikační kontrolka na vysavači svítí červeně a vysavač nevydává varovný signál	Zařízení není správně přisáté ke sklu.	Přiložte zařízení ke sklu a přisajte ho.
Během provozu vysavače se vyskytuje pískající zvuk vycházející z prostoru mezi sklem a robotem.	Nadměrné množství prachu na senzorech proti pádu a pojezdových pásů.	Nastříkejte přiměřené množství vody na sklo nebo na čistící hadřík. Vyčistěte prach ze senzoru proti pádu.
Robot dokončí čištění, ale nezastaví se na počátečním místě.	Nerovnoměrné tření na různých částech skla.	Ručně pomocí dálkového ovládání přesuňte zařízení na výchozí pozici pro provoz.
Robot se zastaví a červené světlo bliká	Robot nemá dostatečný přitlak.	Zkontrolujte zda je čistící tkanina správně nasazena a zda nejsou nerovnosti na skle, které by mohly způsobit únik podtlaku. Poté opětovně spusťte robota.
Nelze spustit robota, nebo robot nerespektuje pokyny přes dálkové ovládání.	Nadměrně snečištěné senzory proti pádu a pojezdové pásy.	Zkontrolujte, zda je čistící tkanina správně nasazena a zda nejsou senzory proti pádu poškozené nebo znečištěné. Vyčistěte pojezdové pásy.

Nelze spustit robota, nebo robot nerespektuje pokyny přes dálkové ovládání.	Nadměrně snečištěné senzory proti pádu a pojezdové pásy.	Zkontrolujte, zda je čistící tkanina správně nasazena a zda nejsou senzory proti pádu poškozené nebo znečištěné. Vyčistěte pojezdové pásy.
Robot se zastaví a indikační kontrolka začne blikat červeně, modré světlo nesvíí a robot začne vydávat výstražný zvuk.	Výpadek napájení v elektrické síti.	Přístroj vypněte a sundejte ze skla.
	Došlo k rozpojení napájení, příp. Je uvolněný kontakt.	Opětovně propojte všechny části napájení.
Indikační kontrolka začne blikat modře a červeně, varovný signál třikrát pípně v sekundových intervalech.	Sací otvor je blokový.	Odstraňte příčinu zablokování.
	Porucha pojezdového motoru	Vyhledejte autorizovaný servis.

Poznámka: Pokud problém přetrvává, příp. není zde uvedený, robotický vysavač nepoužívejte a obraťte se na autorizovaný servis.

## POKYNY PRO LIKVIDACI

Pokud se na produktu nachází obrázek na pravo (přeškrtnutý kontejner na kolečkách), při likvidaci odpadu platí Evropská směrnice 2002/96 / EG. Tento produkt se nesmí vyhodit do domácího odpadu. Přístroj předejte nejbližší skládce elektronického odpadu. Správnou likvidací chráníte životní prostředí a zdraví ostatních lidí. Recyklací se šetří i vyčerpatelné zdroje.



## PROHLÁŠENÍ O SHODĚ

Společnost Lavatronic s.r.o. tímto prohlašuje, že zařízení AERIUM Dewis SQ572 splňuje všechny příslušné požadavky platných právních předpisů a technických norem Evropské unie.

## PRÁVO NA ZMĚNY A AKTUALIZACE

Lavatronic s.r.o. si tímto vyhrazuje právo kdykoli upravit design, výbavu nebo technické parametry produktu. Výrobce rovněž může bez předchozího upozornění provádět změny firmwaru a tohoto manuálu.

## VÝROBCE

Lavatronic s.r.o.

Roháčova 145/14, 130 00 Praha 3

www.aerium.eu / info@aerium.eu



Verze manuálu 1.0