

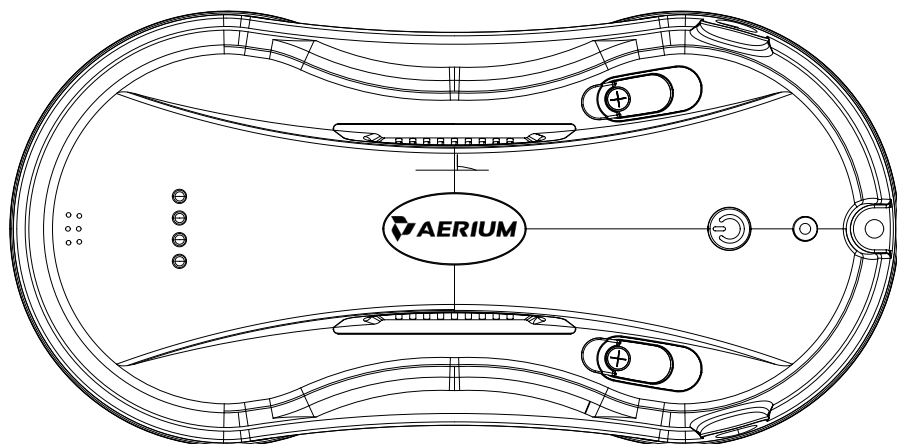

*Made Simple, Done Right.*

## Uživatelská příručka pro robotický vysavač AERIUM Dewis R480



**Pro zajištění bezpečného používání si pečlivě přečtete uživatelskou příručku.**

Tato uživatelská příručka obsahuje důležité bezpečnostní informace a tipy, přečtete si jej prosím pozorně. Robotický vysavač na okna nepoužívejte dříve, než si jej přečtete. Uživatelskou příručku řádně uschovejte.

## TECHNICKÁ SPECIFIKACE

|                                    |  |
|------------------------------------|--|
| Značka                             | AERIUM   |
| Model                              | Dewis R480   |
| Čistá hmotnost spotřebiče          | 1000 g   |
| Rozměry spotřebiče                 | 290 x 142 x 86 mm  |
| Automatický rozprašování vody      | Ano  |
| Vestavěná nádržka na vodu          | Ano  |
| Napájení                           | 110-240 V, 50/60 Hz  |
| Příkon                             | 80 W   |
| Doba provozu na záložní baterii    | až 20 minut  |
| Kapacita vestavěné záložní baterie | 500 mAh, 14.8 V  |
| Rychlost čištění                   | 3-5 minut na metr čtvereční v závislosti na míře znečištění skla |

## OBEČNÁ UPOZORNĚNÍ

- Tento spotřebič mohou používat osoby se sníženými fyzickými, smyslovými nebo mentálními schopnostmi nebo nedostatkem zkušeností a znalostí, pokud jsou pod dohledem nebo pokud obdržely instrukce týkající se bezpečného používání spotřebiče a chápou rizika, která jsou s jeho používáním spojená. Děti nesmí spotřebič používat jako hračku. Nepoužívejte spotřebič, pokud vám upadl na zem, jsou na něm viditelné známky poškození nebo netěsní. Uchovávejte spotřebič při nabíjení mimo dosah dětí.
- Nepoužívejte a nenabíjejte spotřebič při příliš vysokých nebo nízkých teplotách (nižších než 0 °C/32 °F nebo vyšších než 40 °C/104 °F, při vlhkosti nad 85 %), protože by to mohlo ovlivnit životnost baterie.
- Zařízení lze použít k mytí vnější strany oken tehdy, pokud je správně upevněno do bezpečné pozice pomocí bezpečnostního lana a není silný vítr, neprší a nesněží.
- Před použitím použijte karabinu k zajištění bezpečnostního lana k pevnému vnitřnímu zábradlí a ujistěte se, že je k němu spotřebič bezpečně připevněn a lano není nějak poškozené.
- Před použitím spotřebiče se ujistěte, že jsou čistící podložky správně nasazené a současně opatřené čistícími tkaninami. Tím zajistíte těsné přilnutí a zabráníte úniku vzduchu.
- Při nasazování přístroje na sklo a jeho zapínání se ujistěte, že je přístroj ke sklu dostatečně přisátý. Pouze po důkladném přisátí přístroje pusťte.
- Při používání spotřebiče jej nenechávejte bez dozoru. Abyste předešli zranění nebo škodám na majetku způsobeným náhodným pádem zařízení, ujistěte se, že pod pracovním prostorem spotřebiče nejsou žádní lidé, zvířata ani cenné křehké předměty.

- Nepoužívejte spotřebič v bouřkách a větru ani v oblastech, kde nadmořská výška přesahuje 2000 metrů (6562 stop).
- Při čištění se ujistěte, že je spotřebič zapojený do elektřiny. Spotřebič má bezpečnostní baterii, která se během provozu dobíjí. Bezpečnostní baterie spotřebič napájí, pokud se spotřebič odpojí ze sítě nebo dojde k výpadku elektřiny. Před použitím spotřebiče plně nabijte bezpečnostní baterii, plně nabití je signalizováno rozsvícením zelené kontrolky na spotřebiči.
- Pokud je spotřebič zapojený do elektřiny, nenechávejte jej bez dozoru.
- POUZE pro domácí použití (včetně exteriérových oken). Spotřebič není určen pro používání v komerčním nebo průmyslovém prostředí.
- Nepoužívejte na rozbité nebo nerovné sklo, jako je sklo se samolepkami, reklamními plakáty nebo zvýšenými vzory, aby se zabránilo rozbití skla nebo pádu spotřebiče. Nepoužívejte na povrchy se spárami, jako je kus skla se spárami nebo otvory nebo dva kusy sousedního bezrámového skla se spárou mezi nimi, abyste zabránili pádu spotřebiče v důsledku špatného připevnění.
- Používejte pouze doplňky doporučené nebo dodávané výrobcem. Používejte pouze adaptér dodávaný výrobcem.
- Zkontrolujte, že napětí vaší sítě odpovídá napětí uvedenému na adaptéru.
- Nepoužívejte spotřebič na mastná okna.
- Při použití ve vlhkém prostředí bude ovlivněn čistící výkon.
- Skladujte spotřebič mimo dosah horkých a hořlavých materiálů.
- Za deštivého počasí nepoužívejte spotřebič na venkovní straně oken, abyste předešli riziku poškození nebo pádu spotřebiče.
- Nepoužívejte spotřebič, pokud nedrží pevně na okně nebo má viditelné známky poškození.
- Abyste se vyhnuli riziku zásahu elektrickým proudem, neponořujte spotřebič do vody nebo jiných kapalin. Neodkládejte jej na místa, odkud by mohl spadnout nebo být stažen do vany nebo umyvadla.
- Nedotýkejte se zástrčky mokřýma rukama.
- Při nabíjení spotřebič neumísťujte na jiná elektrická zařízení a nabíjejte jej mimo dosah ohně a tekutin.
- Dejte pozor, abyste nepoškodili napájecí kabel. Netahejte ani nepřenášejte spotřebič za napájecí kabel, nepoužívejte napájecí kabel jako držadlo, dejte pozor, abyste jej neskřípli do okna a nepokládejte na kabel těžké předměty. Napájecí kabel nesmí přijít do styku s horkým povrchem.
- Nepoužívejte spotřebič, pokud je poškozený napájecí kabel nebo zásuvka. Nepoužívejte spotřebič, pokud nefunguje správně, upadl vám na zem, je poškozený nebo přišel do kontaktu s vodou. V takovém případě je musí opravit výrobce nebo autorizovaný servis – vyhněte se tak rizikům.
- Než začnete s čištěním nebo údržbou spotřebiče, odpojte zástrčku ze zásuvky a spotřebič vypněte. Nevytahujte adaptér ze zásuvky taháním za napájecí kabel.

- Bezpečnostní baterii musí opravit výrobce nebo autorizovaný servis, abyste předešli vzniku rizika.
- Spotřebič se musí používat v souladu s pokyny uvedenými v tomto návodu k použití. Společnost nenese zodpovědnost za jakékoli škody nebo zranění zapříčiněné nesprávným použitím.
- Robot obsahuje baterie, které smí vyměňovat pouze kvalifikovaná osoba.
- Zástrčka a adaptér musí být používány uvnitř.
- Před čištěním si všimněte, zda v oblasti pro připojení robota nejsou nějaké malé částice. Pokud nějaké jsou, odstraňte je nebo přepněte do oblasti bez částic, aby nedošlo k poškrábání skla.
- Vyčistěte mopovací tkaninu včas a ujistěte se, že všechny malé částice na ní byly zcela odstraněny, aby nedošlo k poškrábání skla.
- Při přepravě nebo uskladnění zařízení je nutné vyprázdnit nádržku na vodu, aby se předešlo možnému poškození.

## POPIS PRODUKTU

### 1. Indikační kontrolka

- Bílé světlo svítící trvale znamená, že je zařízení zapnuté
- Červené světlo během nabíjení znamená, že se zařízení nabíjí
- Zelené světlo během nabíjení znamená, že je zařízení plně nabitě
- Modré světlo signalizuje běžný provoz, pokud svítí trvale tak je zapnutý ruční režim rozstříkávání vody a pokud světlo bliká tak je zapnutý automatický režim rozstříkávání vody.

### 2. Reprodukter pro signalizaci

3. Otvor pro vystřikování vody
4. Výfukový otvor
5. Vypínací a zapínací tlačítko
6. Napájecí rozhraní
7. Otvor pro bezpečnostní lano
8. Otvory pro nalévání vody
9. Spodní dioda

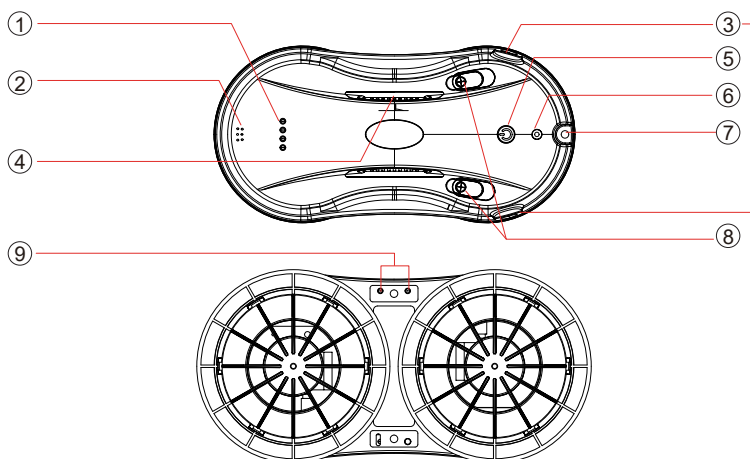

## OBSAH BALENÍ

|                               |                             |
|-------------------------------|-----------------------------|
| 1x Robotický vysavač na okna  | 1x bezpečnostní lano (4 m)  |
| 1x Napájecí kabel             | 1x transformátor            |
| 4x čistící kroužky            | 8x čistící podložky/tkaniny |
| 1x dálkové ovládání           | 1x injekční láhev na vodu   |
| 2x baterie AAA do ovladače    |                             |
| 1x prodlužovací kabel DC (5m) |                             |

## POUŽITÍ SPOTŘEBIČE

### Připojení do elektrické sítě

1. Připojení adaptéru
2. Připojení napájecího kabelu k adaptéru
3. Zapojení napájecího zdroje do el. zásuvky

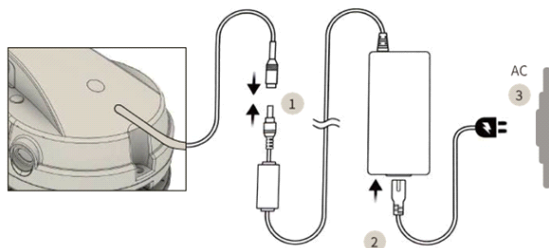

### Nabití vestavěné záložní baterie

Stroj disponuje vestavěnou baterií pro záložní napájení v případě výpadku proudu. Před použitím se ujistěte, že je baterie plně nabitá (svítí zelená kontrolka na přístroji viz. popis produktu bod č. 1).

- Nejprve zapojte robotický vysavač na okna do el. Sítě (viz. zapojení do elektrické sítě), po připojení se rozsvítí červená kontrolka indikující stav nabíjení.
- Jakmile se rozsvítí zelená kontrolka, znamená to, že je baterie plně nabitá.

### Nasazení čistících podložek a čistících kroužků

Nasadte čistící tkaninu dle obrázků níže a ujistěte se, že je na čistícím kroužku řádně nasazena, aby nedocházelo k úniku vzduchu při čištění.

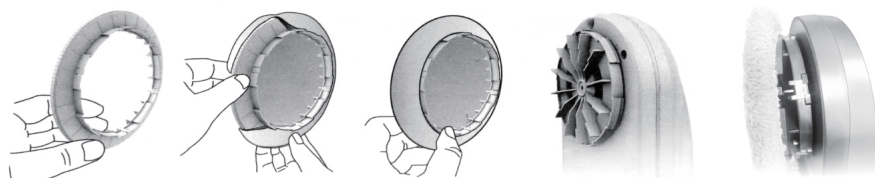

## Instalace bezpečnostního lana

Pokud jsou prosklené dveře a okna určené k čištění umístěny výše než v přízemí a není u nich balkon, vždy vyznačte v přízemí výstražnou zónu, do které je přísně zakázáno vstupovat. Před použitím pečlivě zkontrolujte bezpečnostní lano, zda není poškozené a zda uzel není povolený nebo jinak narušený. Lano vždy pevně přivažte k pevnému a stabilnímu předmětu – nikdy ho nepřipevňujte k volně stojícím nebo nestabilním věcem. Dodržováním těchto pokynů předejdete riziku úrazu či jinému nebezpečí.

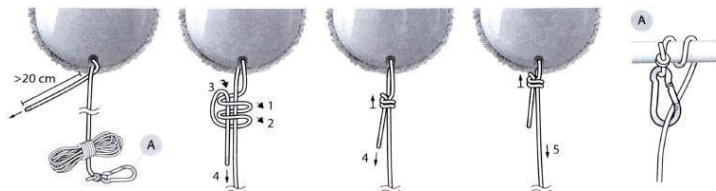





## Naplnění nádržky vodou

Naplňte nádržky o celkovém objemu 56 ml (každá má objem 28 ml) čistou vodou pomocí injekční lahvičky na vodu, která je součástí balení. Používejte pouze čistou destilovanou vodu – nepřidávejte žádné čisticí prostředky. Mohlo by dojít k ucpání trysek a poškození robotického vysavače na okna. Nádržky neplňte až po okraj – postačí zhruba 80% objemu pro udržení stabilního tlaku vzduchu.

## Spuštění a připevnění vysavače na sklo

1. Přiložte přístroj na sklo
2. Stiskněte a podržte tlačítka napájení 2 sekundy, tím přístroj spustíte.
3. Než přístroj zcela pustíte z ruky, ujistěte se, že je pevně přichycený ke sklu.

## Automatický režim čištění a ruční režim čištění přes dálkový ovladač

- Zvolte tři automatické    režimy, které automaticky vyčistí celé okno.
- Stisknutím tlačítka  zastavíte stroj, pokud právě běží nějaký čisticí program. Opetovným stisknutím stroj opět spustíte.
- Stisknutím tlačítek  můžete stroj ovládat ručně.

## Celkem tři možnosti automatického čištění:

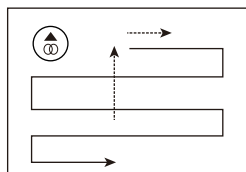

Automaticky nahoru do levého rohu a dolu

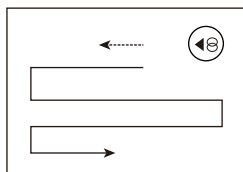

Automaticky doleva k rámu a pak dolu

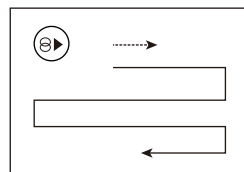

Automaticky doleva k rámu a pak dolu

## Ovládání robotického vysavače bez dálkového ovladače

Robotický vysavač lze spustit i bez použití dálkového ovládání. Nejprve přiložte vysavač k oknu a zapněte jej. Počkejte, až se vysavač pevně přisaje k povrchu okna. Jakmile je správně uchycen, stiskněte jednou zapínací tlačítko přímo na těle vysavače. Tím se spustí automatický režim čištění, během kterého vysavač pokryje celé okno.

## Sundání robotického vysavače z okna

- Jednou rukou uchopte čistič oken a druhou rukou vypněte napájení (stiskněte a podržte vypínač po dobu 2 sekund).
- Sundejte čistič z okna.

## JAK SPRÁVNĚ POUŽÍVAT VYSAVAČ AERIUM Dewis R480

1. Při prvním čištění je nutné čistit sklo nasucho – vypněte funkci rozprašování vody a nepoužívejte žádnou vodu. Nejprve se tak odstraní prach, písek a zbylé hrubé nečistoty z povrchu skla. Pokud byste nejprve nastříkali vodu na čisticí tkaninu nebo přímo na sklo, voda by se smísila s nečistotami na skle a mohlo by dojít ke zhoršení celkového výsledku čištění. Zařízení používejte ideálně za slunečného počasí nebo při nízké vlhkosti vzduchu, protože suché čištění je v těchto podmínkách nejúčinnější.



### Nepoužívejte zařízení za deštivého nebo vlhkého počasí – na skle by mohly zůstat bílé mlhavé stopy.

2. Vyměňte čisticí podložky s tkaninou za čisté. Zapněte funkci automatického rozprašování vody, nebo udržujte horní čisticí podložku s tkaninou čistou a suchou. Na spodní čisticí podložku s tkaninou nastříkejte malé množství vody (stačí 1–2 stříky). Dbejte na to, aby čisticí podložka nebyla příliš mokrá – příliš vlhká podložka by mohla ovlivnit správný chod zařízení.

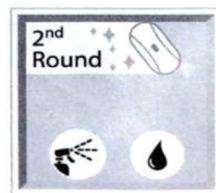

## BEZPEČNOSTNÍ SYSTÉM NEPŘERUŠOVANÉHO NAPÁJENÍ (UPS)







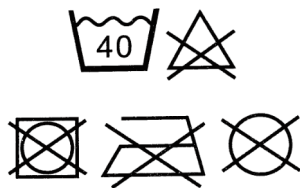





- Po odpojení napájení se přístroj pohání z vestavěné baterie, která dokáže udržet přístroj v chodu až po dobu 20 minut v závislosti na úrovni nabití baterie a jejím stavu.
- Po odpojení napájení zůstane robot stát na místě, nebude se pohybovat, bude vydávat výstražný zvuk a červené/modré světlo bude střídavě blikat. V této chvíli je potřeba co nejdříve stroj sundat ze skla aby nedošlo k vybití bezpečnostní baterie a zamezilo se tak případnému pádu robotického vysavače.
- Bezpečnostní lano lze použít k jemnému přitažení stroje zpět. Při přitahování bezpečnostního lana by mělo být co nejbližší ke sklu, aby nedošlo k pádu.

## ČIŠTĚNÍ A ÚDRŽBA ČISTICÍ TKANINY

Pro údržbu čisticí tkaniny nejprve sejměte čisticí tkaninu z robota. Čisticí tkaninu lze prát buď v ruce nebo v pračce při maximální teplotě 40 °C, ideálně v chladné až vlažné vodě s malým množstvím pracího prostředku. Při ručním praní jemně kartáčujte, vyvarujte se tření tkaniny rukama. Po vyprání dobře opláchněte, nechte volně uschnout a uložte k pozdějšímu použití. Nepoužívejte bělidla, aviváž, ani měkké esence, nesušte v sušičce, nežehlete a nečistěte chemicky. Údržbu provádějte po každém čištění, abyste zajistili optimální funkčnost a účinnost tkaniny



## POPIS DÁLKOVÉHO OVLÁDÁNÍ

|   |  |
|---|--|
|  Automatické zapnutí / vypnutí postřiku   |  Ruční spínač postřiku  |
|  Automatický pohyb nahoru a dolů  |  Ruční posun nahoru   |
|  Automatický pohyb doleva a pak dolů  |  Ruční posun dolů   |
|  Automatický pohyb doprava a pak dolů   |  Ruční přesun doprava   |
|  Spuštění/zastavení čištění   |  Ruční přesun vlevo   |
|  Vypnutí hlasu při spuštění<br>(Tento robot nedisponuje funkcí hlasového výstupu) |  Zapnutí hlasu při spuštění<br>(Tento robot nedisponuje funkcí hlasového výstupu) |

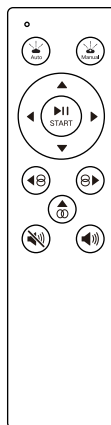

K dálkovému ovladači vždy používejte pouze baterie typu AAA. Nepoužívejte jiné typy baterií, aby nedošlo k poškození ovladače nebo vzniku nebezpečné situace. Dbejte na správnou polaritu při vkládání baterií.

## ŘEŠENÍ POTÍŽÍ

| Problém   | Příčina   | Řešení  |
|---|---|---|
| Robotický vysavač na skle nedrží správně.                         | Mopovací kroužky nejsou uchyceny správně.                                 | Upevněte mopovací kroužky tak, aby byly zarovnané.  |
|   | Mopovací tkanina není správně nasazená.                                   | Nasadte mopovací tkaninu správně.   |
|   | Sklo není rovné, je zaoblené/zakřivené nebo jsou na něm nalepené nálepky. | Používejte robotický vysavač oken na rovném skle a příp. nálepky odstraňte před použitím. |
| Vypadá to, že čištění již skončilo, ale čistič se stále pohybuje. |   | Přerušte činnost čističe a odstraňte jej ze skla.   |

|  |  |  |
|--|--|--|
| Během provozu robotický vysavač oken sjezdí po skle dolů.                          | Mopovací tkanina je příliš vlhká.                      | Vyměňte mopovací tkaninu.  |
|  | Sklo je příliš mastné (např. od oleje v kuchyni atd.)  | Nejprve přerušte provoz vysavače a ručně jej sundejte ze skla. Poté jej vypněte, vyměňte mopovací tkaniny a znovu vysavač zapněte a spusťte. Před samotným čištěním je potřeba sklo nejprve ručně otřít od mastnoty. |
|  | Mopovací tkanina je příliš suchá.                      | Zapněte funkci ručního postřiku vodou.   |
| Při čištění se během provozu vyskytují chyby.                                      |  | Přerušte provoz vysavače, sejměte jej ručně ze skla, vypněte a poté jej znovu přiložte na sklo a spusťte. Pokud problémy nadále přetrvávají, obraťte se na autorizovaný servis.                                      |
| Po skončení čištění zůstávají na skle kruhové stopy.                               | Mopovací tkaniny použité při čištění nebyly čisté.     | Vyměňte mopovací tkaniny za čisté a spusťte čištění znovu.   |
| Robotický vysavač oken se na skle nepohybuje.                                      |  | Vyměňte mopovací tkaniny, příp. zkontrolujte zda robotický vysavač není nějak poškozený.   |
| Zařízení přestalo fungovat, začalo vydávat varovný zvuk a kontrolka bliká červeně. | Výpadek napájení v elektrické síti.                    | Přístroj vypněte a sundejte ze skla.   |
|  | Došlo k rozpojení napájení, příp. Je uvolněný kontakt. | Opětovně propojte všechny části napájení.  |
|  | Sací otvor je blokový                                  | Odstraňte příčinu zablokování  |

Poznámka: Pokud problém přetrvává, příp. není zde uvedený, robotický vysavač nepoužívejte a obraťte se na autorizovaný servis.

## POKYNY PRO LIKVIDACI

Pokud se na produktu nachází obrázek na pravo (přeškrtnutý kontejner na kolečkách), při likvidaci odpadu platí Evropská směrnice 2002/96 / EG. Tento produkt se nesmí vyhodit do domácího odpadu. Přístroj předejte nejbližší skládce elektronického odpadu. Správnou likvidací chráníte životní prostředí a zdraví ostatních lidí. Recyklací se šetří i vyčerpatelné zdroje.



## PROHLÁŠENÍ O SHODĚ

Společnost Lavatronic s.r.o. tímto prohlašuje, že zařízení AERIUM Dewis R480 splňuje všechny příslušné požadavky platných právních předpisů a technických norem Evropské unie.

## PRÁVO NA ZMĚNY A AKTUALIZACE

Lavatronic s.r.o. si tímto vyhrazuje právo kdykoli upravit design, výbavu nebo technické parametry produktu. Výrobce rovněž může bez předchozího upozornění provádět změny firmwaru a tohoto manuálu.

## VÝROBCE

Lavatronic s.r.o.

Roháčova 145/14, 130 00 Praha 3

[www.aerium.eu](http://www.aerium.eu) / [info@erium.eu](mailto:info@erium.eu)

